

**APARAT DE MARCAT ELECTRONIC FISCAL**

**DP-50 / DP-50D**

**MP-55B**

**ROMANIA**

**MANUAL DE UTILIZARE  
ȘI PROGRAMARE**

**Romania , DATECS**

Martie 2006

# DP-50 / DP-50-D / MP55-B – MANUAL DE UTILIZARE

Continut

Pag.

ОСНОВНИ ФУНКЦИОНАЛНИ И ТЕХНИЧЕСКИ ХАРАКТЕРИСТИКИ НА DATECS DP50/ DP50-D / MP55-B .....	4
ВЪНШЕН ВИД НА КАСОВИЯ АПАРАТ.....	6
ВКЛЮЧВАНЕ И ИЗКЛЮЧВАНЕ НА КАСОВИЯ АПАРАТ.....	9
РЕЖИМИ НА РАБОТА.....	11
РЕЖИМ 'ПРОГРАМИРАНЕ'.....	13
Таблица 01: Параметри на артикули.....	19
Таблица 03 : Имена и пароли на оператори.....	23
Таблица 04 : Параметри на клавишите '%+' и '%'.....	23
Таблица 05 : Параметри за оформление на бона .....	23
РЕЖИМ R2 - ПРОГРАМИРАНЕ НА СПЕЦИФИЧНИ ПАРАМЕТРИ.....	25
Таблица 04: Данъчни групи.....	25
РЕЖИМ REG - РЕГИСТРИРАНЕ.....	27
ФУНКЦИИ НА КЛАВИШИТЕ В РЕЖИМ 'РЕГИСТРИРАНЕ' .....	27
СПЕЦИФИЧНИ СЛУЧАИ НА РАБОТА В РЕЖИМ 'РЕГИСТРИРАНЕ'.....	30

## DP-50 / DP-50-D / MP55-B – MANUAL DE UTILIZARE

РЕЖИМ X - ОТЧЕТИ НА КАСАТА.....	31
РЕЖИМ Z - ОТЧЕТИ С НУЛИРАНЕ.....	33
ОТЧЕТИ НА ФИСКАЛНАТА ПАМЕТ.....	35
ПЕРИОДИЧЕН ОТЧЕТ НА ОБОРОТ ПО ДАНЪЧНИ ГРУПИ.....	36
ДРУГИ РЕЖИМИ.....	37
ИНДИЦИРАНЕ СТОЙНОСТТА НА АКУМУЛАТОРНОТО НАПРЕЖЕНИЕ И ДАТА И ЧАС.....	38

**DATECS 2006**

### **INTRODUCERE**

Acest manual de utilizare si programare va pune la dispozitia informatia necesara pentru aparatul de marcat electronic fiscal DATECS DP-50 / DP-50D / MP-55B, posibilitatile tehnice, functionale precum si diferitele modalitati de lucru. Sunt aratate cele mai importante instructiuni pentru pregatirea de lucru, exploatarea corecta si pastrarea aparatului.

DATECS DP-50 / DP-50D / MP-55B este un aparat de marcat electronic fiscal portabil. Posibilitatile lui tehnice si operative ii permit sa poata fi utilizat in regim autonom sau integrat intr-o retea la PC. Este in conformitate cu cerintele legislative in Romania. DATECS DP 50/ DP- 50D poarta marcajul CE fiind conforme cu directivele 73/23/EEC(LVD);89/336/EEC(EMC)

# DP-50 / DP-50-D / MP55-B – MANUAL DE UTILIZARE

**Va uram sa lucrati cu placere cu aparatul de marcat  
electronic fiscal DP-50 / DP-50D / MP-55B!**

## **CARACTERISTICI TEHNICE SI FUNCTIONALE DE BAZA DATECS DP-50/ DP-50D/ MP-55B**

<b>Functionia / Parametru / Importanta</b>	<b>DP-50</b>	<b>DP-50D</b>	<b>MP-55B</b>
Numar articole	2400		
Denumire articol	pana 22 caractere		
Cantitatea maximă pentru vânzare articol	pana 99 999,999		
Cod articol	1-9999		
Cod de bara	EAN-13,EAN-8,UPC		

## DP-50 / DP-50-D / MP55-B – MANUAL DE UTILIZARE

Tip taxe	TVA pana 8 grupe		
Număr departamente si raioane	pana 10 departamente si pana 4 raioane		
Numar casieri	pana 30 – din care 2 pot lucra simultan		
Numar de vanzari produse pe un bon	Peste 150		
Copie bon	1		
Mod de plata	Numerar , CEC sau CARD Numerar, in valuta alternativa (EUR)		
Moduri de lucru	<ul style="list-style-type: none"> <li>- REG /Inregistrare/</li> <li>- X Raport</li> <li>- Z /Raport cu golire/</li> <li>- Test</li> <li>- Comunicatia cu calculator</li> </ul>		
Banda de control	Jurnal electronic, min. 1500 randuri	Se tipareste simultan cu bonul client	Jurnal electronic, min. 1500 randuri
Arhiva bonurilor pentru citire din calculator	DA- 400 bonuri	Nu	DA- 400 bonuri
Memorie Fiscala	Electroindependenta, Tip OTP, capacitate 1825 rapoarte		
Imprimanta termica	MLT289	MLT289	MLT288
Imprimanta termica – viteza de tiparire	12 randuri / sec		
Baterie incorporata	da	da	Da
Afisaj alfa numeric			

## DP-50 / DP-50-D / MP55-B – MANUAL DE UTILIZARE

operator 2 randuri/16 caractere	da	da	da
client 2 randuri/16 caractere	da	da	da
Consumabile – hartie termica	- latime 57mm	- latime 28mm x 2	-latime 57mm
	- grosime de la 60 pana 72µm - diametru rolei 55mm		
Alimentator	adaptor 220V +22/-33V frecventa 50Hz		
Ceas / calendar	Lucreaza 90 zile dupa oprirea alimentarii cu curent electric		
Interfete	1 buc USB 2.0	1 buc. USB 2.0	1 buc. RS232
Posibilitatea conectarii cu balanta electronica	nu	nu	da

### CONSTRUCTIE APARAT

## DP-50 / DP-50-D / MP55-B – MANUAL DE UTILIZARE

\* Pentru DP 50



\* Pentru DP 50D



\* Pentru  
MP55-B



### TASTATURA

Pentru DP-50 si DP-50-D:

## DP-50 / DP-50-D / MP55-B – MANUAL DE UTILIZARE

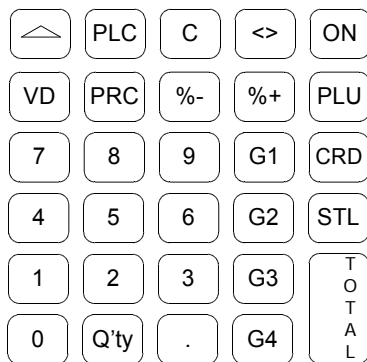



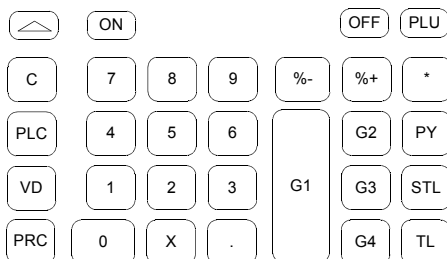



Pentru MP-55B:



### Important:

- MP55-B are o tasta in plus fata de DP-50 / DP-50-D. Aceasta fiind tasta , care se foloseste pentru plata in valuta alternativa. In DP-50 / DP-50D aceasta operatiune se face prin apasarea consecutiva a tastelor.

- Trei din tastele , ,  al MP-55B sunt cu inscriptiune diferita fata de tastele , ,  a DP-50 / DP-50-D, dar au acelasi functii.

### Despachetare



## DP-50 / DP-50-D / MP55-B – MANUAL DE UTILIZARE

Dupa ce scoateti aparatul de marcat fiscal din cutie veti gasi acest manual de utilizare .

**APARATUL trebuie ferit de razele directe ale soarelui si nu trebuie lasat in apropierea surselor de caldura!**

**APARATUL trebuie asezat intr-un loc comod de lucru in asa fel incat atat operatorul, cat si clientul sa aiba acces vizual la afisaj!**

**APARATUL trebuie ferit de praf!**

### PORNIREA SI OPRIREA APARATULUI DE MARCAT ELECTRONIC FISCAL

Aparatele de marcat electronice fiscale sunt echipate cu adapter de alimentare avand ca sursa principala de energie baterie Li-Ion. Se alimenteaza de la retea de energie electrica cu tensiune 220V +/- 22-33V si frecventa 50Hz .

Aparatul se porneste prin apasarea tastei  .







Pe afisaj se afiseaza mesajul: 

Cand se afla in starea OFF, aparatul se inchide automat dupa 30 sec. sau imediat prin apasarea tastei  .

In stare OFF se trece prin apasarea tastei:

- pentru DP-50, DP-50-D:  - pentru MP55-B:  

Oprirea din oricare regim de lucru se poate face prin apasarea concomitenta a tastelor:

- pentru DP-50, DP-50-D:    -pentru MP55-B:  
  

## DP-50 / DP-50-D / MP55-B – MANUAL DE UTILIZARE

**APARATELE DE MARCAT NU TREBUIE ALIMENTATE IMPREUNA CU ALTE AGREGATE SAU CONSUMATOARE MARI DE ENERGIE ELECTRICA (frigidere, vitrine frigorifice, aragaze, motoare electrice etc.)**

**Aparatul de marcat electronic fiscal trebuie alimentat minim 24 ore inainte de programare si utilizare pentru a permite incarcarea corecta a acumulatorului.**

**INAINTE DE A INCEPE LUCRUL VERIFICATI DACA APARATUL ARE HARTIE TERMICA !**

### **Montarea rolei de hartie termica la DP-50**

a/ Scoateti capacul imprimantei,

b/ Introduceti rola de hartie asa cum este aratat la desenul de mai jos si introduceti capetele hartiei in imprimanta:



c/ Scoateti afara circa 25-30 cm din ambele role,

d/ Inchideti capacul, pentru avansarea hartiei folositi tasta



Apasati tasta



### **Montarea rolei de hartie termica la DP-50-D**

a/ Scoateti capacul imprimantei,

b/ Introduceti rola de hartie asa cum este aratat la desenul de mai jos si introduceti capetele hartiei in imprimanta:



c/ Scoateti afara circa 25-30 cm din ambele role,

d/ Inchideti capacul, pentru avansarea hartiei folositi tasta



## DP-50 / DP-50-D / MP55-B – MANUAL DE UTILIZARE

Apasati tasta  .

### Montarea rolei de hartie termica la MP-55B

a/ Scoateti capacul imprimantei,

b/ Introduceti rola de hartie asa cum este aratat la desenul de mai jos si introduceti capetele hartiei in imprimanta:

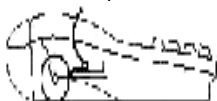

c/ Inchideti capacul, pentru avansarea hartiei folositi tasta .

d/ Scoateti afara circa 25-30 cm din ambele role,

Apasati tasta  .

- Aparatul de marcat nu va functiona daca rolele de hartie nu sunt pozitionate corect!
- Verificati periodic existenta hartiei!
- La terminarea hartiei pe afisaj apare mesajul PF /paper feed/

### MODURI DE OPERARE

Modul de operare se apeleaza cand pe afisaj apare

Prin apasarea tastei:

 O F F

## DP-50 / DP-50-D / MP55-B – MANUAL DE UTILIZARE

1

**REG - Inregistrarea vanzarilor**

2

**X - Raportari fara goliri**

3

**Z - Raportari si goliri la sfarsitul zilei**

4

**PGM - Programare**

7

**- conectare cu PC pentru:**

1. Incarcare logo grafic  
(se foloseste programul Logo Loader)
2. Raportare din MF
3. Predare MF

8

**- test de control**

9

- Programare sau raportare din calculator ( se va folosi programul Ecr Tool sau un analog integrat)

.

- Indicarea valorii acumulatorului, ora si data.

0

- Inchiderea aparatului cand se afla in starea "OFF"

Cu tasta

<>

OFF

din orice mod de operare se trece in stare

OFF

Intrarea in modurile de lucru se face dupa introducerea parolei de acces.

- operatorii 1..24 (casieri) au acces numai mod de vanzari REG;

## DP-50 / DP-50-D / MP55-B – MANUAL DE UTILIZARE

- operatorii 25, 26 au acces mod de lucru REG si X;
- operatorii 27, 28 au acces mod de lucru REG, X si Z;
- operatorii 29, 30 (administratori) au acces mod de lucru REG, X, Z si PGM;
- toti operatorii au acces mod de lucru 8,9

Acces la modurile de operare::

Operator >	1-24	25,26	27,28	29,30
Mod de lucru V				
1 REG	+	+	+	+
2 X	-	+	+	+
3 Z	-	-	+	+
4 PGM	-	-	-	+

Dupa apasarea tastei prin care se alege modul de lucru pe afisaj apare mesaj care va sugereaza introducerea parolei de acces. Pentru modul de lucru REG parola implicita este 1.

R  
Parola: \*\*\*\*\*

Pentru a confirma parola se apasa tasta TOTAL

### Modul PGM - Programare

*Se recomanda ca programarea aparatului sa fie efectuata dupa raportul Z !*

**Atentie: Daca programati singuri aparatul de marcat electronic fiscal cititi cu atentie capitolul “PROGRAMARE” in cazul in care aceasta operatiune a fost efectuata de catre un service autorizat puteti sa treceti la capitolul “Inregistrare REG”.**

Sunt trei moduri de programare:

P,1 – programare articole si parametrii de baza

## DP-50 / DP-50-D / MP55-B – MANUAL DE UTILIZARE

P,2 – programare parametrilor specifice (TVA)

P,3 - fiscalizare

1 - Pentru a accesa modul de programare din starea OFF apasati tasta 4.

2 -In partea stanga a afisajului apare litera ‘P’ si invitatia de a introduce parola.

P  
PAROLA : \_\_\_\_\_

Introduceti parola folosind tastele numerice, apasati tasta **TOTAL**.

3 - Pe afisaj se indica :

P ALEGE                      1-2-3

4 – Apasati tasta:

1

Pentru programare articole si parametrii de baza

2

Pentru programare parametrilor specifice

3

Pentru fiscalizare

### Funcțiile tastelor in modul “PROGRAMARE”

Programarea parametrilor este organizata sub forma de tabele. Fiecare tabel contine un numar de linii iar fiecare linie – campuri. Campurile se impart in ; cele de caractere si cifre. Fiecare camp are valoare. Cand se acceseaza un camp pe afisaj se indica:

## DP-50 / DP-50-D / MP55-B – MANUAL DE UTILIZARE

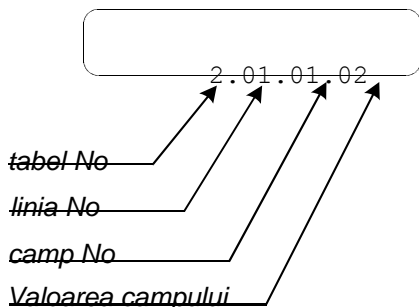

Exceptia face doar tabelul pentru programare parametrii articole cand pe randul superior al afisajului sunt indicate primele 16 caractere a denumirii articolului inregistrat. Functiile tastelor in modul PGM sunt:

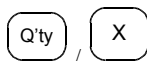

- salt la tabela următoare. De la tabela cu numărul maxim se trece la prima tabelă



- salt la linia următoare



: salt la linia anterioară



: salt la câmpul următor



: salt la câmpul anterior

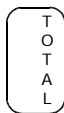

: salvează modificarea efectuată

## DP-50 / DP-50-D / MP55-B – MANUAL DE UTILIZARE

STL

:Schimba modul de afisare a campului ( valoare)

CRD

:Tipareste informatia introdusa

PLC

: Folosită pentru confirmarea unor combinații de taste

- data calendaristică – se confirma prin apasarea tastei

0

- acces direct la linia N a unui tabel:

- cu ajutorul tastei STL treceti in regim “adresa” in caz in care va  
aflati in categoria de valori

PLC

- apasati tasta

- Cu tastele numerice selectați numărul liniei dorite

- Apăsați încă odată

PLC

G1

- Salt inainte la redactarea unui camp liber

G2

- Salt inapoi la redactarea unui camp liber

C

- Sterge continutul campului

Se poate radacta parametru unui camp atat din starea “adresa” cat si din cel “valoare”. Odata cu inceputul redactării automat se trece la in stare “valoare”. Este obligatorie apasarea tastei TOTAL pentru a inregistra modificarile efectuate, in caz contrar acestea raman neschimbate.

In campurile libere caracterele se aleg prin apasarea repetata a tastelor numerice .  
Daca nu se efectueaza o operatiune intr-un interval de timp atunci cursorul trece la caracterul urmator (ex. telefoanele mobile). Prin apasarea tastei PLU se trece din alfabetul latin sau la taste numerice. Felul alfabetului ales este indicat in partea de dreapta sus a afisorului :

Pentru alfabetul latin (ABC)

Pentru taste numerice (123)



## DP-50 / DP-50-D / MP55-B – MANUAL DE UTILIZARE

La figura mai jos sunt aratate in detaliu caracterele si alfabetul corespunzator.

**Folosirea tastelor numerice pentru introducerea de caractere**

# DP-50 / DP-50-D / MP55-B – MANUAL DE UTILIZARE

Latin:

7 .,№!“	8 ABC8	9 DEF 9
4 GHI4	5 JKL5	6 MNO 6
1 PQRS 2	2 TUV 2	3 WXYZ 3
0 *=:/? 0 @		. Spatiu

Alegerea caracterului desenat pe fiecare tasta se face prin apasarea repetata pana cand se ajunge la caracterul dorit

Exemplu:  
Litera "C" se alege prin tripla apasare a tastei 8

Cifre

7 7	8 8	9 9
4 4	5 5	6 6
1 1	2 2	3 3
0 0		. .

**Modul P1 – Programare articole si parametrii de baza**

# DP-50 / DP-50-D / MP55-B – MANUAL DE UTILIZARE

4

Acest mod de lucru se acceseaza din starea OFF, prin apasarea succesiva a tastelor

parola, **TOTAL**,

1

Parametrii care se programeaza in acest mod de lucru sunt aratate in tabelele 1-8.

Tabela	Descriere
1	Parametrii articole
2	Organizare magazin
3	Operatori
4	Parametrii tastelor <span style="border: 1px solid black; border-radius: 50%; padding: 2px;">%-</span> și <span style="border: 1px solid black; border-radius: 50%; padding: 2px;">%+</span>
5	Parametrii bonului
6	Textele in bon
7	Data si Ora
8	Parametrii de lucru cu valuta alternativa

### Tabela 01: Parametrii articole

Conține 2400 linii: fiecare linie are 11 câmpuri.

No	Câmp	Valoare	Observații
1	Cod PLU	1 ÷ 9999	Implicit 1 ... 8 = 1 ... 8 9 - 2400 = 0 PLU
2	Denumire	Maxim 22 caractere	Implicit 1 - 4 = Dept1 – Dept4 și 5 - 2400 = Spațiu
3	Preț	Maxim 8 cifre	Implicit: 0.00
4	Cantitate	Cantitatea vândută sau stocul	Numai pentru citire
5	Departament	1 - 4	Implicit: 1 - 4 = 1 - 4, 5 - 2400 = 4
6	Grupa de articole	1 ÷ 10	Numărul grupei de articole. Implicit: 1
7	Grupa de TVA	1 ÷ 8	Implicit 2 pentru rand 1-4, 5-8 = fără TVA

## DP-50 / DP-50-D / MP55-B – MANUAL DE UTILIZARE

8	Introducere de preț	0,1,2,4,5	<p>0 = Articolul se vinde cu pret preprogramat                      1 = cu pret programat si liber                      2: Cu pret mai mic decat cel programat;                      4 : Precum 1 si vanzare automata a unic articol anexat. Codul articolului anexat este creat in campul 10 iar cantitatea vanduta de el in campul 11. Cantitatea se introduce : Количество се задава във вида: xxxxx.xxx , punctul zecimal nu se introduce.</p> <p>5: Precum 1 dar cu inchidere automata a bonului la plata in numerar.                      Implicite :                      Pentru articole 1 - 4: 1                      Pentru articole 5 - 2400: 0</p>
9	Rezervat		
10	6 digiti cei mai semnificativi din codul de bare	Până la 6 digiți sau 0	Implicite: 100 000
11	8 digiti cei mai puțin semnificativi din codul de bare	8 digiți	Implicite: 0

**Atentie:** Cand valoarea unui parametru este eronata atunci vanzarea unui articol devine imposibila. Vanzarea unui articol cu TVA=0 este imposibila.

**Atentie:** Numarul randului din tabelul 1 in care se introduc articolele se numeste cod (sau cod PLC).

### Exemplu pentru schimbare denumire si pret a unui articol

- 1.Efectuati un raport fiscal zilnic ( OFF,3,parola,TOTAL)
  - 2.Accesati modul de lucru “programare parametrilor de baza” (OFF,4,parola,TOTAL,1)
  - 3.Afisajul va arata pozitia de inceput si anume tabela 4 linia 1 camp 1 (modificare parametri articol).
- Se va afisa denumirea articolului dorit precum si adresa si valoarea de exemplu:

# DP-50 / DP-50-D / MP55-B – MANUAL DE UTILIZARE

DEPARTAMENT 1

1.1.4

**Atentie:** Prezenta simbolului "=" in partea dreapta jos a afisajului inseamna ca acest articol nu poate fi modificat. In acest caz nu este posibila modificarea denumirii, codul si Grupa de TVA.

4. Apasati tasta  pentru a trece la campul 1.1.2.22 – denumire articol;

5. Apasati tasta  pentru a trece in modul "modificare";

6. Introduceti denumirea articolului PAINE, dupa cum urmeaza:



**P**



**A**



**I**

 ,  , 

**N**

 , 

**E**

 , 

7. Confirmati modificarile efectuate prin apasarea tastei **TOTAL**;

8. Petru a modifica pretul articolului ,treceti la campul urmatoar prin apasarea tastei



## DP-50 / DP-50-D / MP55-B – MANUAL DE UTILIZARE

9. Introduceți pretul;

**Atenție:** Poziția punctului zecimal este fixată și nu poate fi programată.

10. Apasați tasta TOTAL pentru confirmarea modificărilor efectuate.

Într-un mod asemănător se programează și celelalte parametri din tabele. Este obligatoriu ca parametrul “Grupe TVA” să fie cu valoare reală.

**Tabela 02 : Organizare magazin, Conține 1 linie cu 9 câmpuri**

No	Parametru	Valoare	Observație
1	Număr ECR	1+99	Implicit = 1
2	Tip magazin	0,3,4	0= ECR este la ieșire din magazin sau deservește un singur stand de vânzare. (Implicit) 3: ECR lucrează cu balanță electronică DATECS 4: ECR lucrează cu balanță electronică ANGEL și DIBAL Implicit = 0 <b>Atenție:</b> Modul de lucru cu balanță electronică este posibil doar când ECR este echipat cu interfața serială RS 232.
3	Rezervat		
4	Mod de lucru cu parole	0/1	0= Mod de lucru fără parole interzisă 1= Mod de lucru fără parole permisă Implicit = 0
5	Funcția tastei PLC în modul de lucru “Înregistrare”( RE G)	0/1	0= Vânzare după cod (număr rând) 1= Tipărire număr... Implicit = 0
6	Închidere automată în mod de lucru “Înregistrare”(RE G)	0-1	0 = Interzis 1 = În mod de lucru REG se închide automat (stand by) în 30 sec., dacă după ultima vânzare nu s-a efectuat alta. Prin apăsarea tastei “ON” aparatul revine în mod de lucru REG Implicit = 1
7	Permite golirea valorică și cantitativă la raport Z	0 sau 1	0 = Nu se golesc valorile și cantitățile 1 = golirea valorică și cantitativă după raport Z Implicit = 1
8	Vânzare din calculatorului în	0,1,2,3	0= Nu permite vânzări sau programare din Calculator 1= Permite programare în timp de vânzare.

## DP-50 / DP-50-D / MP55-B – MANUAL DE UTILIZARE

	modul “Inregistrare”, programare in “timp de vanzare” in modul de lucru “Inregistrare”		2= Permite vanzari din calculator 3= Permise si 1 si 2 Implicit= 0 <b>Atentie:</b> Acest camp este recomandat numai in cazul in care campul 2 = 0
9	Viteza de comunicatie	1,2,3,4	1= 4800 bps 2= 9600 bps 3= 19200 bps 4= 38400 bps (implicit)

**Tabela 03 : Operatori**

Conține 30 linii, fiecare având 2 cimpuri.

No	Parametru	Valoare	Observatie
1	Nume operator	până la 10 caractere	Implicit = Operator XX (XX=numar operator)
2	Parola	până la 8 digiți	Implicit = corespunde cu numarul operatorului

**Tabela 04 : Parametrii tastelor '%+' si '%-'.**

Conține 2 înregistrări: prima referitor la %+, și a 2-a %-.

No	Parametru	Valoare	Observatie
1	Flag: permite folosirea tastei în regim autonom*	0/1	0= Nu. (Implicit) 1= Permite (Implicit)
2	Procent	0.00-9.99%	Se intruduc 3 digiti (fără introducerea punctului zecimal) Implicit = 0.00

**Notă:** În legătura On-Line cu PC valoarea trebuie să fie 0 pentru că tastele %+, %- sunt folosite de către ECR pentru a întreba PC care este valoarea de majorare sau discount ce o va utiliza.

**Tabela 05 : Formatul bonului client,**

Conține o linie cu 8 câmpuri.

No	Parametru	Valoare	Observatie
1	Contrast de tiparire	De la 0 la 9	Implic= 5
2	Rezervat		
3	Tipărește detaliat numărul de articole vândute în cadrul bonului client	0/1	0= Nu (implicit) 1= Da
4	Tipărește TVA pe bonul client		Fix, tipareste intotdeauna
5	<b>Jurnal electronic detaliat sau scurt ( DP-50D - rezervat)</b>	0/1	0= Scurt ( implicit) 1= Detaliat

## DP-50 / DP-50-D / MP55-B – MANUAL DE UTILIZARE

6	Linii libere dupa evidentierea plății	0/1	0=Nu, 1= Da ( Implicit)
7	Rezervat		
8	Rezervat		

**Tabela 06 :** Antetul bonului client si denumire valuta alternativa  
Fiecare rand contine 1 camp cu 42 caractere.

No	Locul textului in cadrul bonului	Text
1	Text programat	pâna la 32 caractere
6	Trei caractere pentru fiecare valuta	LEIEUR - implicit:

**Tabela 07 :** Ceas/Calendar  
Contine 1 linie cu 5 câmpuri.

No	Parametru	Valoare	Observatie
1	ziua	1-31	Formatul datei este: ZZ-LL-AA si nu poate fi schimbat
2	luna	1-12	
3	anul	00-99	
4	ora	00-23	Implicit: = 00
5	minutul	00-59	Implicit: = 00

**Atentie:** Dupa introducerea de valoare in campuri este obligatorie apasarea tastei "TOTAL". Dupa ce se modifica campurile de mai sus, pentru actualizarea ceasului/calendar este necesara apasarea tastei "PLC". In cazul in care data nou introdusa este permisa dar este inainte de ziua, pe afisaj se va afisa "Data este in mare, Verificati Data". In acest caz daca operatorul este sigur ca vrea sa actualizeze data introdusa, este necesara apasarea de 2 ori a tastei **TOTAL**.

**Tabela 08 :** Valute alternative,

Contine 4 linii.

No	Parametru	Valoare	Observatie
1	Tiparirea totalului sumei in bon in valuta alternativa	0 / 1	0= Nu tipareste valuta alternativa (implicit) 1= Tipareste suma totala in bon in valuta alternativa si cursul ei fata de valuta de baza
2	Valuta de baza (Vezi tabel 6 rand 6)	0 / 1	0= Valuta de baza este tiparita in stanga 1= Valuta de baza este tiparita in dreapta Implicit = 0



## DP-50 / DP-50-D / MP55-B – MANUAL DE UTILIZARE

3	Numarul de cifre întregi pentru curs	0÷5	Implicit= 1
4	Cursul valutei alternative	pana 6 cifre	Implicit=195583

### Modul P2 - Modul de programare a parametrilor specifice

Parametrii specifici se înregistrează direct în memoria fiscală.

Programarea memoriei fiscale se face doar de către personalul de service acreditat!

*Nu se pot face programări înainte de efectuarea tuturor rapoartelor de golire!*

**Tabela 03: Memorie fiscală,**

No	Parametru
1	<i>Programarea seriei fiscale (cifre), Programarea seriei fiscale (litere)</i>
3	<i>Programarea codului fiscal</i>
4	<i>grupa de taxe</i>

***Antetul bonurilor fiscale se înscrie o singură dată în memoria fiscală când se execută operația de fiscalizare.  
O eroare de programare este ireversibilă, de aceea nu se face decât de personal autorizat!***

**Tabela 04: Grupe de taxe ,**

**Conține 1 linie și 17 coloane după cum urmează**

No	Parametru	Valoare	Observatie
1	Flag: Taxa A	0 1	= nefolosit = folosit (Implicit)
2	Flag: Taxa B	0 1	= nefolosit = folosit (Implicit)
3	Flag Taxa C	0 1	= nefolosit = folosit (Implicit)
4	Flag: Taxa D	0 1	= nefolosit (Implicit) = folosit

## DP-50 / DP-50-D / MP55-B – MANUAL DE UTILIZARE

5	Flag: Taxa E	0 1	= nefolosit (Implicit) = folosit
6	Flag: Taxa F	0 1	= nefolosit (Implicit) = folosit
7	Flag: Taxa G	0 1	= nefolosit (Implicit) = folosit
8	Flag: Taxa H=Fără TVA	1	( Fix)
9	Taxa A este ...%	0.00-99.99	Nu se introduce punctul zecimal
10	Taxa B este ...%	0.00-99.99	
11	Taxa C este ...%	0.00-99.99	
12	Taxa D este ...%	0.00-99.99	
13	Taxa E este ...%	0.00-99.99	
14	Taxa F este ...%	0.00-99.99	
15	Taxa G este ...%	0.00-99.99	
16	Taxa H este ...%	0.00-0.00 fixă	
17	Flag: Număr de zecimale	0 1	= fără zecimale = cu două zecimale (Implicit)

### Modul P3 - Fiscalizare

***FISCALIZAREA APARATULUI DE MARCAT ELECTRONIC FISCAL DATECS POATE FI EFECTUATA NUMAI DE CATRE SERVICE AUTORIZAT DE MINISTERUL FINANTELOR PUBLICE!!!***

# DP-50 / DP-50-D / MP55-B – MANUAL DE UTILIZARE

## Modul R – Inregistrare a vanzarilor “REG”

- 1 Pentru a accesa modul R din starea OFF, apasati tasta 1.
- 2 Pe afisaj apare litera “R” si invitatia de a introduce parola.

R

PAROLA: \_\_\_\_\_

Introduceti parola dupa care apasati tasta TOTAL.

## Funcțiile tastelor in modul “INREGISTRARE”

### Taste de functii

#### Taste G1, G2, G3, G4

Se folosesc pentru acces direct la articole sau grupe de articole cu codul PLU egal cu cel din taste. Apasarea tastei provoaca incarcarea bonului clientului cu articolul respectiv sau grupa de articole. Valoarea introdusa inainte de a fi apasata tasta, se va considera pret. Daca nu este introdus pret atunci se va considera valoarea programata.

**Atentie: Vanzarea de articol cu pret 0 nu este permisa. Aceasta operatiune va provoca un semnal sonor si inscripționarea pe afisaj „C”.**

#### tasta PLU

Se apasa dupa introducerea codului PLU. Codul introdus trebuie sa fie un numar intreg, deci apasarea tastei punct va fi ignorata. Daca pretul programat este zero, operatiunea nu se executa si se emite un semnal sonor.

**Atentie: Daca pretul programat este 0 (sau unul din parametrii articolului este nepermis sau ireal – ex. Grupe de taxe). Aceasta operatiune va provoca un semnal sonor si inscripționarea pe afisaj „C”.**

#### tasta PRC

- Indica faptul ca valoarea introdusa este pret, precum si locul punctului zecimal. Tasta se foloseste pentru introducerea de pret pentru articole si grupe de articole si se urmareste ordinea urmatoare:



- se introduce cifra pentru pret si se apasa . След това се задава код на артикул или артикулна група.
- se introduce codul grupei de articole si se apasa tasta PLU
- se foloseste pentru alegerea unui articol in functie de codul de bara al acestuia. Prin apasarea



## DP-50 / DP-50-D / MP55-B – MANUAL DE UTILIZARE

- La apasarea taste **3** - cu alta valuta (EUR).

La apasarea tastei dupa introducerea sumei data de client se afiseaza:

1=CEC 2=CUP 3=EUR

Valoarea introdusa pentru ultimul tip de plata trebuie sa fie mai mare sau egal cu suma datorata. Dupa plata in alta valuta, aparatul invita operatorul sa aleaga felul restului. Operatorul poate arata clientului suma datorata in alta valuta prin dubla apasare a tastei **STL**.

%+

1. Adauga adaos procentual la:

-suma din ultima vanzare (sau dupa ce a fost apasata tasta **STL** - la suma intermediara) in mod de lucru magazin;

2. In afara bonului de plata a clientului se foloseste pentru introducerea sumelor de serviciu .

3. Se foloseste pentru trecerea la articol cu cod PLC.

%-

1. Scade reducere procentuala din:

- suma ultimei vanzari (sau dupa ce a fost apasata tasta **STL** la suma intermediara).

2. In afara bonului de plata a clientului se foloseste pentru scoaterea sumelor de serviciu a sumei.

3. Se foloseste pentru trecerea la articolul cu cod PLC anterior.

Numai pentru MP-55B

\*

Cand se efectueaza plata – dupa introducerea sumei de plata, apasarea acestei taste este echivalenta cu plata in valuta alternativa

*Cand registrii aparatului ajung in faza umplere, modul de lucru se va putea numai dupa emiterea unui raport cu golire.*

### TASTE NUMERICE

In acest mod tastele numerice se folosesc pentru introducere de baza:

- Cantitate PLU (punct zecimal valabil)
- Pret PLU (punct zecimal valabil)
- Cod PLU (punctul zecimal este ignorat)

## DP-50 / DP-50-D / MP55-B – MANUAL DE UTILIZARE

- Valoarea cod de bara a unui articol (punctul zecimal este ignorat)

### Cazuri specifice in modul de lucru “INREGISTRARE”

#### Vanzare articol programat dupa cod de bara

La apasarea tastei **PRC** inainte de a fi introdusa suma, pe afisaj va apare mesajul “BARCODE” – operatorul este invitat sa introduca codul de bara a articolului dorit. Apasarea repetata a tastei duce la vanzarea articolului cu codul de bara ales.

#### Vanzare articol programat dupa ce pe afisaj sunt indicate denumirea si pretul articolului

Se introduce cod PLC a unui articol dupa care se apasa tasta **STL**. Aceasta operatiune va scoate pe afisaj codul PLU, pretul si primele 16 caractere ale denumirii articolului. Operatorul poate sa se mute de la un rand la altul prin apasarea tastelor: **%+** - pentru a inainta.

**%-**

- pentru a merge inapoi.

Daca operatorul doreste sa revina la modul de lucru de baza fara a vinde articolului respectiv

va apasa tasta **C**. Pentru vanzarea articolului se va apasa tasta **PLU**.

#### Tiparire copie de bon

Se apasa tasta **CRD** - pentru DP-50 si DP-50-D **PY** - pentru MP-55B

dupa tiparirea bonului fiscal duce la emiterea copiei vanzarii efectuate. Poate fi tiparita doar o singura copie a bonului fiscal, acesta apare cu denumirea “COPIE”.

#### Tiparire sumei in valuta alternativa (tabela 8 camp 1)

In tabela 8 camp 1 = 1, - dupa tiparirea totalului vanzarii se tiparesc urmatoarele:

- Suma toatala in valuta alternativa (exemplu EUR);
- Cursul valutei alternative fata de valuta de baza;

Cursul valutei alternative se introduce in tabela 8 camp 4 iar pentru denumirea valutei tabela 6 linia 6.

# DP-50 / DP-50-D / MP55-B – MANUAL DE UTILIZARE

## Modul X - Rapoarte

1 Pentru a accesa modul de lucru X din starea OFF a aparatului apasati tasta 2.

2 – In partea stanga a afisajului va aparea litera “X” si invitatia de a introduce parola de acces.

X  
PAROLA: \_\_\_\_\_

Introduceti parola si apasati tasta **TOTAL**

3 – Pe afisaj va apare:

X            C R D   P L C   % +  
              P L U   T L   S T L

4 – Apasati tasta:

### PLU Raport pe departamente si grupe de articole

Se tipareste:

- totalul vanzarilor pe departamente;
- totalul vanzarilor pe grupe de articole;

### TOTAL Raport general si zilnic informativ(fara golire)

Se tipareste:

- total Net pe fiecare grupa de TVA, total TVA, total vanzari
- total adaosuri si reduceri
- total pe tipuri de plata
- total operatiuni efectuate
  - corectii (void)
  - numar reseturi
  - numerar sertar

### STL Raport casieri

## DP-50 / DP-50-D / MP55-B – MANUAL DE UTILIZARE

*Pe afisaj apare:*

OPERATOR 1-30

Raportul poate sa fie executat pentru toti casieri ( TOTAL) sau pentru pe fiecare(numar casier, TOTAL).

### **Se tipareste:**

Total vanzari, adaosuri, reduceri  
Total pe tipuri de plata  
total operatiuni efectuate  
- corectii (void)  
- numar reseturi  
- numerar

Cu tasta Q'ty se ajunge in stare raportare **X** sau cu tasta "<>" in stare OFF.

### **CRD/PY Raport pe articole**

Pe afisaj apar codul si numele primului articol din baza de date.

Raportul poate fi executat pentru toate articolele(TOTAL) sau separat pe fiecare. Alegerea articolelor se face prin apasarea alegerea numarului liniei din tabela 1 unde aticolul este programat si apasarea tastei %- ( sau %+ ). Cu tastele %-,%+ se poate misca prin randurile tabelii 1. Prin apasarea tastei TOTAL incepe raportarea articolului ales pana la ultimul articol.

Se tipareste codul , numele, cantitatea vanduta si suma vanzarilor pentru articolele selectate ( numai pentru articole pentru care exista vanzare)

Cu tasta Q'ty se ajunge in stare raportare **X** sau cu tasta "<>" in stare OFF.

### **PLC Raport parametri articole programate**

Raportul poate sa fie executat pentru toate articolele (TOTAL) sau pentru o parte din articole aleasa. Alegerea de articole se face conform cu Raport Articole aratate mai sus.

%+ Raport de serviciu din memoria fiscala.

Se tipareste:

- Data si ora punerii in functiune a aparatului;



# DP-50 / DP-50-D / MP55-B – MANUAL DE UTILIZARE

- Pozitia punctului zecimal precum si cotele de taxe;

## Modul Z – Raport cu golire

- 1 Ca sa accesati acest mod din starea OFF apasati tasta 3.
- 2 In partea stanga a afisajului apare litera ‘Z’ si invitatie pentru introducerea parolei.

Z  
PAROLA: \_\_\_\_\_

Dupa introducerea parolei si a tastei **TOTAL**.

3 pe afisaj se indica:

Z  
G 4 P L U T L S T L

4 Apasati tasta:

**TOTAL** Raport zilnic cu golire

Se tiparesc si golesc urmatoarele:

totalul vanzarilor pe grupe de TVA,  
totalul vanzarilor , al adaosurilor, al reducerilor  
totalul pe tipuri de plata  
total operatiuni efectuate  
- corectii (void)  
- numar reseturi  
- numerar

**STL**

Raport zilnic si golire casieri

Pe afisaj apare ‘ 1 – 30 ‘. Raportul poate sa fie executat pentru toti operatorii (**TOTAL**) sau pentru fiecare (numar operator, **TOTAL**).

se tipareste si goleste:

## DP-50 / DP-50-D / MP55-B – MANUAL DE UTILIZARE

total vanzari, adaosuri, reduceri  
total tipuri de plata  
total operatiuni efectuate  
- corectii (void)  
- numar reseturi  
- numerar sertar

- PLU**      Raport si golire cantitati vandute pe articole si grupe de articole  
              Se tiparesc si golesc cantitatile vandute pe departamente si  
              grupe de articole.  
              Acest raport este accesibil doar cand tabela 7 camp2 = 0
- G4**               **Tiparire si golire jurnal electronic**

### Rapoarte din memoria fiscala

#### Standard

Memoria fiscala poate fi citita folosind combinatia de taste aratata in modurile de lucru X si Z. Acestea vor genera urmatoarele rapoarte din memoria fiscala:

1.1. Raport detaliat periodic fiscal de la data la data:

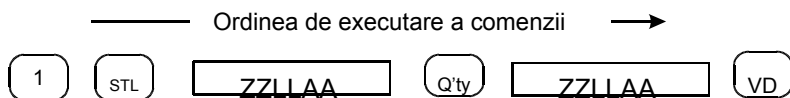

1.2. Raport scurt periodic fiscal de la data la data

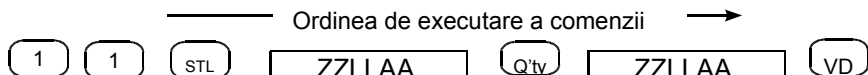

1.3. Raport detaliat periodic fiscal de la un bloc la bloc

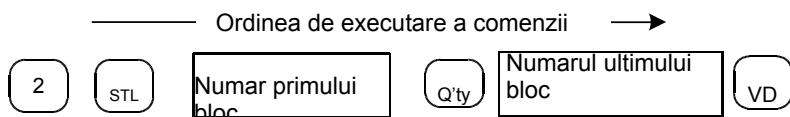

1.4. Raport scurt periodic fiscal de la bloc la bloc

## DP-50 / DP-50-D / MP55-B – MANUAL DE UTILIZARE

\_\_\_\_\_ Ordinea de executare a comenzii →



### RAPORT PERIODIC PE GRUPE DE TAXE

1.5. Raport periodic fiscal de la data la data

\_\_\_\_\_ Ordinea de executare a comenzii →

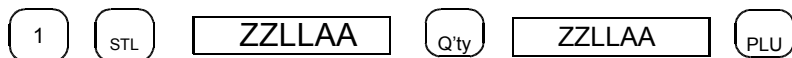

\_\_\_\_\_ Ordinea de executare a comenzii →

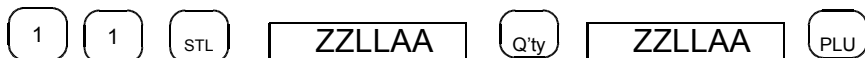

1.6. Raport detaliat periodic fiscal de la un bloc la bloc

\_\_\_\_\_ Ordinea de executare a comenzii →

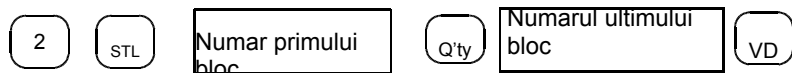

1.7. Raport scurt periodic fiscal de la bloc la bloc

\_\_\_\_\_ Ordinea de executare a comenzii →



**ALTE MODURI  
CONEXIUNE CU CALCULATOR**

Din starea OFF a aparatului apasati tasta 7:  
"PREDARE MF" .  
Viteza de comunicatie in acest mod de lucru este aleasa in tabela 2 camp 8.

**TESTE**

Din starea OFF a aparatului apasati tasta 8:

TEST

0 1-8

Cu tasta 0 se efectueaza automatic testele de la 1 la 5  
Teste:

- 1 – Test imprimanta
- 2 – Test afisaj
- 3 – Test memorie
- 4 – Test tastatura
- 5 – Test citire MF
- 6 – Test inregistrare in MF
- 7 – Test ceas, ora si data.
- 8 – Test complet al MF
- TOTAL – Tipareste parametri care identifica aparatul de marcat electronic fiscal  
. – efectuare periodica a testelor 1-5 in interval de 10 minute

**PROGRAMARE SI RAPORTARE DIN CALCULATOR**

Din starea OFF a aparatului apasati tasta 9:

OFF - LINE

## DP-50 / DP-50-D / MP55-B – MANUAL DE UTILIZARE

În acest mod de operare aparatul este pregătit pentru comunicare cu calculator – programare și raportare. Viteza de lucru se alege în modul PGM1, tabela 2, câmp 8. Pentru programare și raportare se folosește toată gama de programe oferite de către importatorul aparatului. Pentru mai multe detalii vă rugăm să vă adresați importatorului!

### **AFISARE STARI BATERIEI , DATA SI ORA**

Din starea OFF a aparatului apăsați tasta "." După apăsare pentru câteva secunde pe afișaj va apărea starea acumulatorului iar după aceea data și ora.